

Canon

Zoemini C



Instant Camera Printer
Brugervejledning

INDHOLD

SIKKERHEDSOPLYSNINGER	s. 3
OVERSIGT	s. 4
Medfølgende dele	
Produktfunktioner	
OPSÆTNING	s. 5-8
Opladning	
Ilægning af papir	
Ekstern hukommelse	
BETJENING	s. 9-12
Tænde og slukke	
Tage fotos	
Søger	
Højde-bredde-forhold	
Print og genprint	
LED-indikator	
Fejlfinding	
SPECIFIKATIONER	s. 13

SIKKERHEDSOPLYSNINGER

LÆS FØR BRUG

Læs følgende anvisninger og sikkerhedsforholdsregler, før du bruger enheden.

Du kan læse om lovmæssige regler og yderligere sikkerhedsoplysninger i det ark om lov-og sikkerhedsmæssige oplysninger, der fulgte med i pakkens indhold.

RMN : PP3001

Det lovbestemte modelidentifikationsnummer tildes i henhold til lovgivningen

ADVARSEL

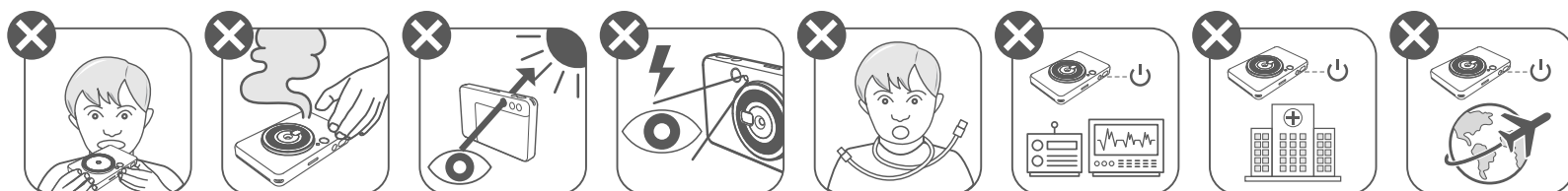

- Opbevares utilgængelig for børn og spædbørn. Forkert brug af dette produkt kan forårsage kvælning eller uheld.
- Stop øjeblikkeligt med at bruge enheden, hvis den udsender røg eller en underlig lugt eller på anden vis fungerer unormalt..
- Se ikke op mod solen eller på lyse kilder gennem søgeren eller objektivet. Det kan resultere i blindhed eller synsproblemer.
- Affyr ikke flashen tæt på øjnene. Det kan skade øjnene.
- En rem omkring et barns hals kan resultere i kvælning. Hvis dit produkt anvender en strømledning, kan en ledning, der snor sig rundt om et barns hals, forårsage kvælning.
- Sluk enheden de steder, hvor kamerabrug ikke er tilladt. Kameraets elektromagnetiske bølger kan interferere med elektroniske instrumenter og andre enheder. Udvis den nødvendige forsigtighed, når du bruger produktet steder, hvor brug af elektroniske enheder er begrænset, såsom i flyvemaskiner og på hospitaler.

FORSIGTIG

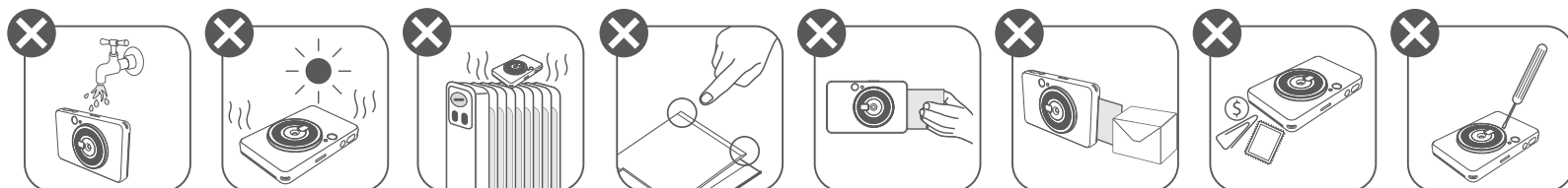

- Under betjening i ekstremt vejr virker printeren muligvis ikke. Lad enhedstemperaturen akklimatisere sig til den anbefalede driftstemperatur på 15-32° C, før du forsøger at printe igen.
- Når du oplader, skal du oplade enheden ved den anbefalede driftstemperatur på 15-32° C.
- Brug en blød, tør klud til at rengøre enheden. Rengør ikke med en fugtig klud eller flygtige væsker som f.eks. fortyndingsvæske til maling.
- Sørg for, at det øvre dæksel er lukket, for at undgå, at støv og andre partikler kommer ind i enhedens indre dele.
- Hvis enheden ikke fungerer korrekt, skal du kontakte den forhandler, hvor du har købt dette produkt, eller Canons service og support på <https://www.canon.dk/support>.
- Udsæt aldrig batteriet for en høj temperatur, direkte varme, og bortskaf det aldrig ved forbrænding.
- Elektromagnetisk interferens eller elektrostatisk udladning kan forårsage funktionsfejl i enheden eller tabt/ændret hukommelse. Hvis dette skulle ske, skal du bruge en stift eller en lignende genstand til at trykke på Nulstillingsknappen i bunden af enheden.

OVERSIGT

MEDFØLGENDE DELE

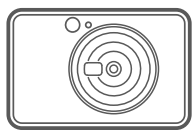

Instant Camera
Printer



Quick Start Guide



Ark med lov- og
sikkerhedsmæssige
oplysninger

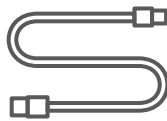

USB-kabel



CANON ZINK™-
fotopapir (10 ark)



Håndledsrem

PRODUKTFUNKTIONER

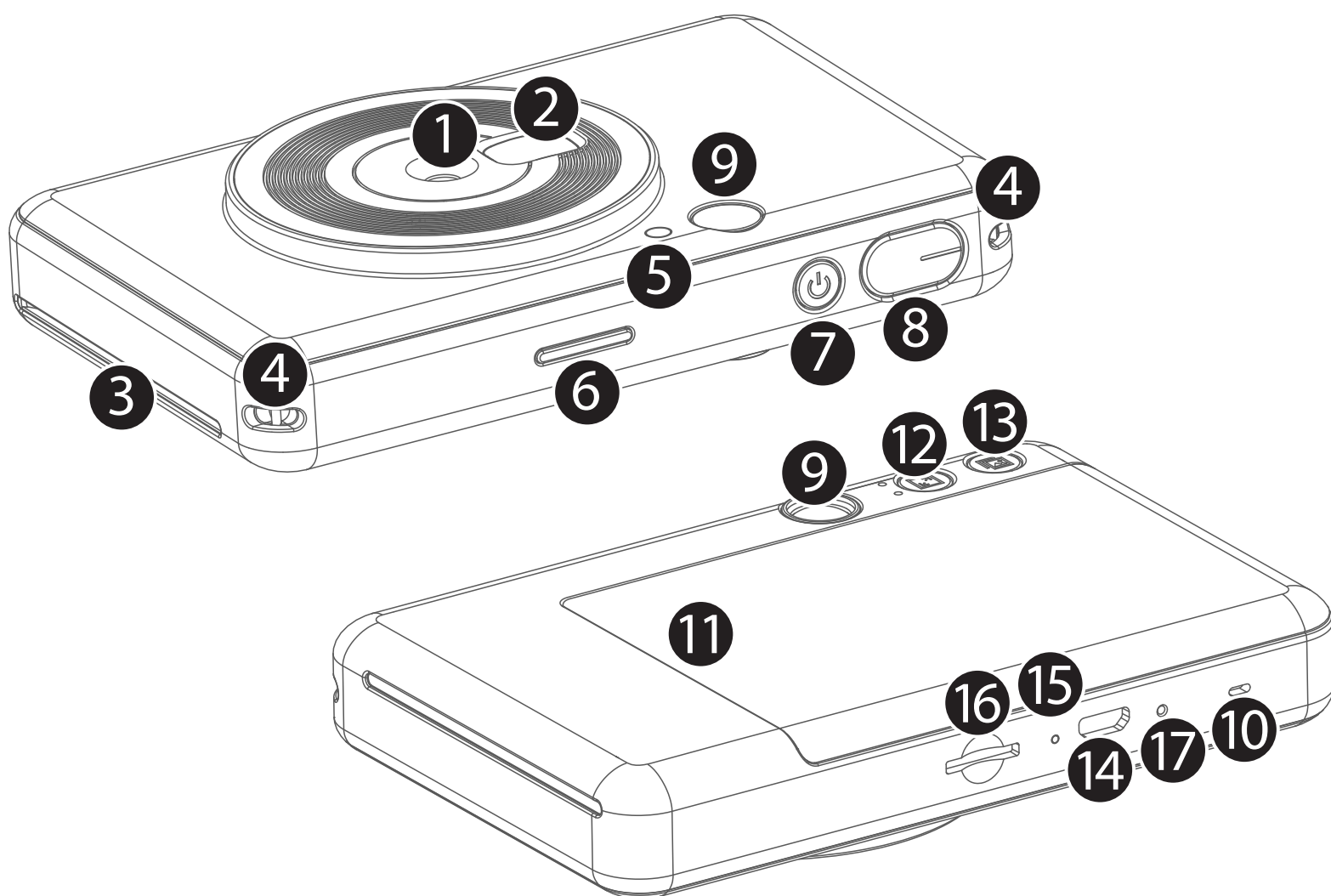

- 1 Kameraobjektiv
- 2 Selfiespejl
- 3 Papirudgang
- 4 Remhul
- 5 Flash
- 6 Status-LED
- 7 Tænd/sluk-knap
- 8 Udløserknap
- 9 Søger
- 10 Højttaler
- 11 Printerdæksel
- 12 Knap til højde-bredde-forhold
- 13 Knap til genprint
- 14 Micro USB-port
- 15 Opladningsstatus-LED
- 16 Åbning til MicroSD-kort (Op til 256 GB)
- 17 Nulstillingsknap

* Du kan nulstille enheden ved at trykke med en stift

OPLADNING

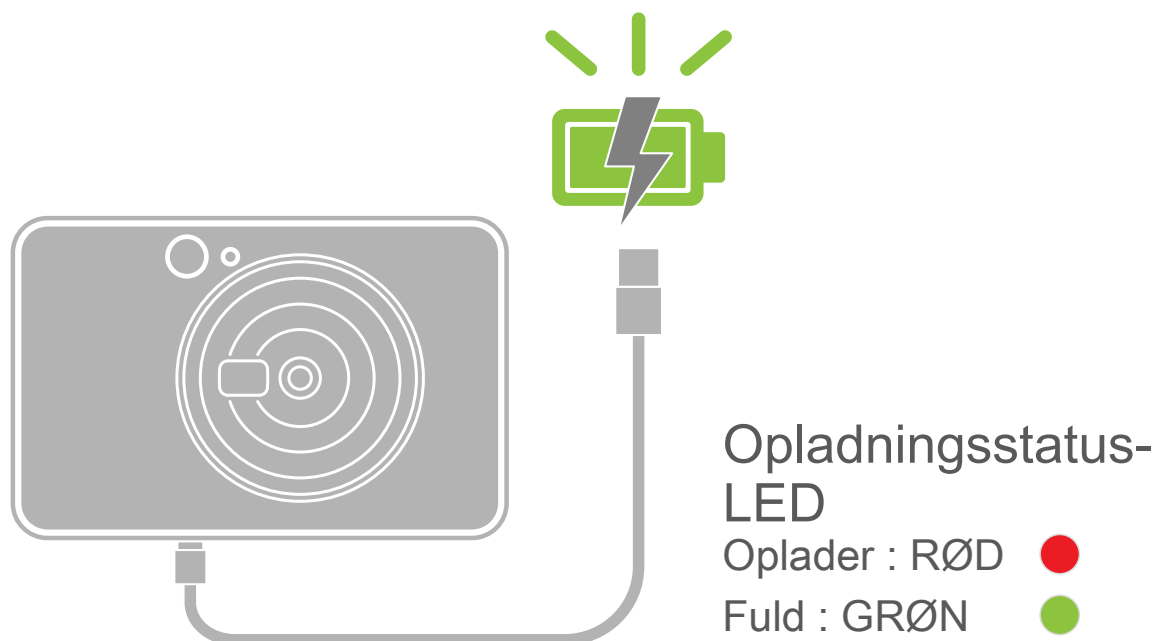

Enheden har et indbygget batteri. Oplad enheden helt vha. det medfølgende USB-kabel før brug.

- 1 Indsæt den mindste ende af det medfølgende USB-kabel i enheden og den anden ende i en opladelig USB-adapter.
- 2 LED-lyset for opladning bliver rødt for at angive, at batteriet bliver opladet.
- 3 Når batteriet er fuldt opladet, bliver LED-lyset grønt.
 - Betjeningstiden kan variere afhængigt af batteristatus, betjeningsstatus og driftsforhold.

! BEMÆRK

Om USB-kabel

HÅNDTÉR USB-KABLET FORSIGTIGT UNDER OPLADNING

- Anbring ikke tunge genstande oven på kablet.
- Anbring ikke USB-kablet tæt på varme.
- Undlad at ridse, beskadige, sno eller trække hårdt i kablet.
- Undgå at sætte stikket i og trække det ud med våde hænder.
- Undgå for høj/lav temperaturer eller fugtige forhold.
- Træk USB-kabel ud af strømkilden efter opladning.
- Brug det medfølgende USB-kabel til opladning.

ILÆGNING AF PAPIR

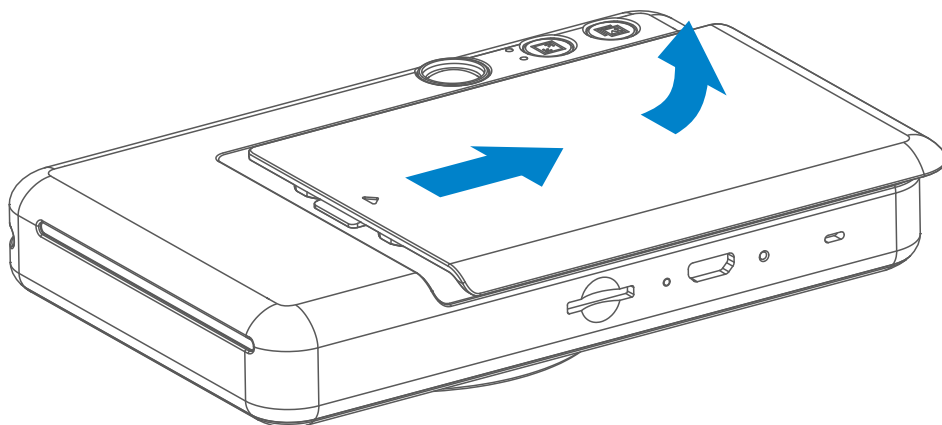

- 1 Fjern dækslet ved at skubbe det fremad i pilens retning.

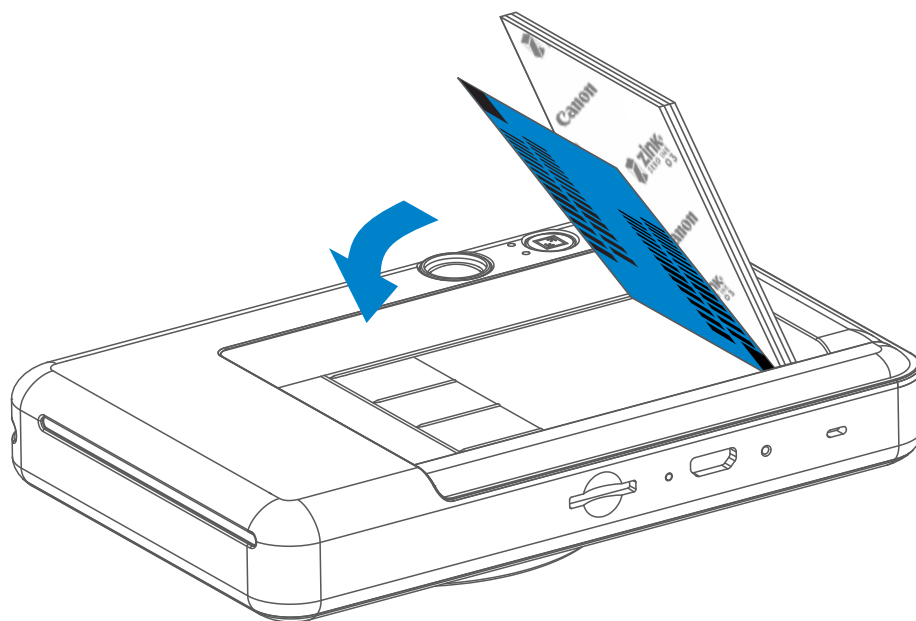

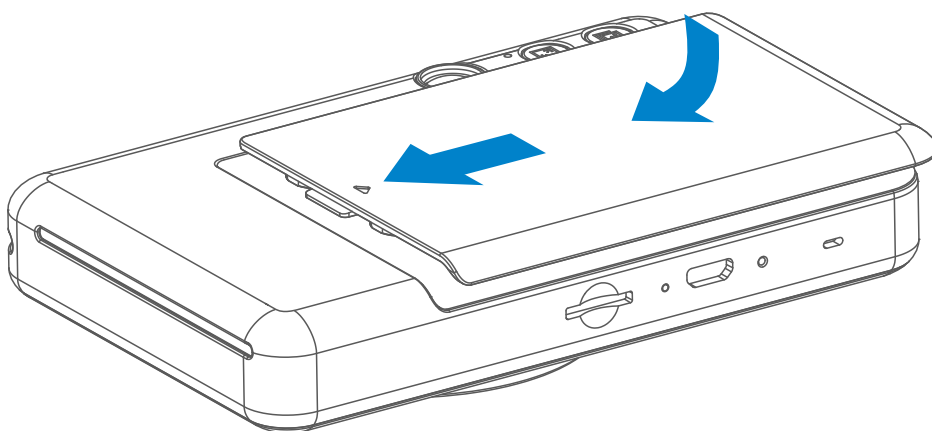

- 2 Åbn en enkelt pose med fotopapir (10 ark + blå SMART SHEET™).
- 3 Læg alle 10 ark fotopapir og det blå SMART SHEET™ i rummet til fotopapir.
 - Læg fotopapiret i en stak oven på det blå SMART SHEET™, og sørg for, at den blå stregkode og fotopapirlogoer vender nedad.

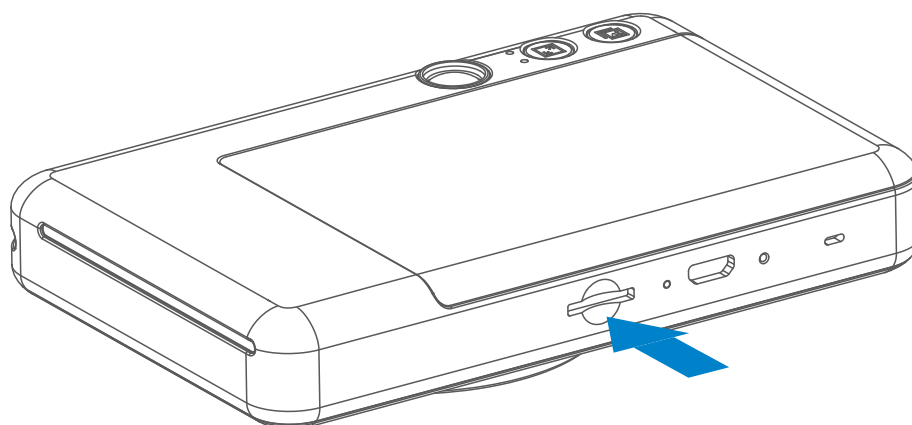

- 4 Anbring det øvre dæksel bag på enheden. Det burde klikke på plads, hvis det lukkes korrekt.
 - Det blå SMART SHEET™ sendes automatisk gennem enheden før det første print.

EKSTERN HUKOMMELSE



 Et eksternt MicroSD-kort (op til 256 GB) kræves for at gemme optagne fotos. Kun formaterne FAT16, FAT32 og exFAT understøttes.

FORBEREDE ET HUKOMMELSESKORT

Brug følgende hukommelseskort (sælges separat)

- MicroSD-hukommelseskort *1
- MicroSDHC-hukommelseskort *1*2
- MicroSDXC-hukommelseskort *1*2

*1 Kort, der overholder SD-standarder. Det er dog ikke blevet bekræftet, at alle hukommelseskort fungerer sammen med kameraet.

*2 UHS-I-hukommelseskort understøttes også.

INSTALLERE OG FJERNE MicroSD-KORTET

- Indsæt MicroSD-kortet i åbningen nederst på enheden. Du mærker et lille klik, når kortet er fuldt indsat.
- Skub på toppen af kortet for at løsne det. Træk forsigtigt for at fjerne kortet helt fra enheden.
- Hvis der er en fejl ved læsning/skrivning til MicroSD-kortet, fjern MicroSD-kortet, og genstart enheden.
- Forbind enheden til en computer via USB-kabel. For at se og gemme billeder skal du dobbeltklikke på det eksterne drevs ikon, når det vises på computerskærmen.

BEMÆRK

VEDLIGEHODELSE AF ENHEDEN

- Brug og opbevar enheden i det anbefalede miljø på 15-32° C og med en relativ luftfugtighed på 40-55 %.

VED BRUG AF FOTOPAPIR



- Ilæg kun 10 ark ZINK™-fotopapir og 1 SMART SHEET™. Læg ikke mere i, da det kan medføre papirstop eller printfejl.
- Hvis der opstår papirstop, skal du blot slukke og tænde printeren for automatisk at afhjælpe det. Forsøg ikke på at trække papiret ud.
- Mens enheden printer, må du ikke trække eller hive i fotopapiret.
- Håndtér fotopapir forsigtigt for at undgå beskadigelse eller bøjning.
- Hold fotopapiret rent, mens det lægges i. Hvis fotopapiret er snavset eller beskadiget, kan det medføre papirstop eller printerfejl.
- Åbn ikke en ny pose fotopapir, før du er klar til at lægge det i enheden.
- Udsæt ikke fotopapir for direkte sollys eller fugt.
- Efterlad ikke dit fotopapir i et område, hvor temperaturen eller luftfugtigheden er uden for de foreslåede forhold, der er angivet på posen. Det kan reducere kvaliteten af det printede foto.

OM SMART SHEET™

- Hver pose med fotopapir indeholder 10 ark fotopapir og 1 blå SMART SHEET™.
- Ilæg SMART SHEET™ og fotopapir fra den samme pose for at få en optimal printkvalitet. Hvert SMART SHEET™ er særligt tilpasset til den pose papir, det ligger i.
- SMART SHEET™ sendes automatisk gennem enheden før det første print for at rengøre printeren og optimere printkvaliteten for den specifikke papirpose (10 ark).
- Gem SMART SHEET™, og bortskaf det først, når du har printet alle 10 ark fotopapir i posen. Hvis printkvaliteten ikke er som forventet, kan du genbruge SMART SHEET™, hvis papiret stadig er fra den samme pose. Skub blot SMART SHEET™ med dets stregkodeside nedad under det resterende fotopapir.
- Hvis du bruger en SMART SHEET™ fra en anden pose, kan det medføre reduceret printkvalitet.

BETJENING

TÆNDE OG SLUKKE

- 1 Tryk på og hold tænd/sluk-knappen nede , indtil LED-indikatorlyset tændes.
- 2 Når LED-indikatoren lyser konstant hvidt, er enheden klar til brug.
- 3 Tryk på og hold tænd/sluk-knappen  for at slukke enheden.

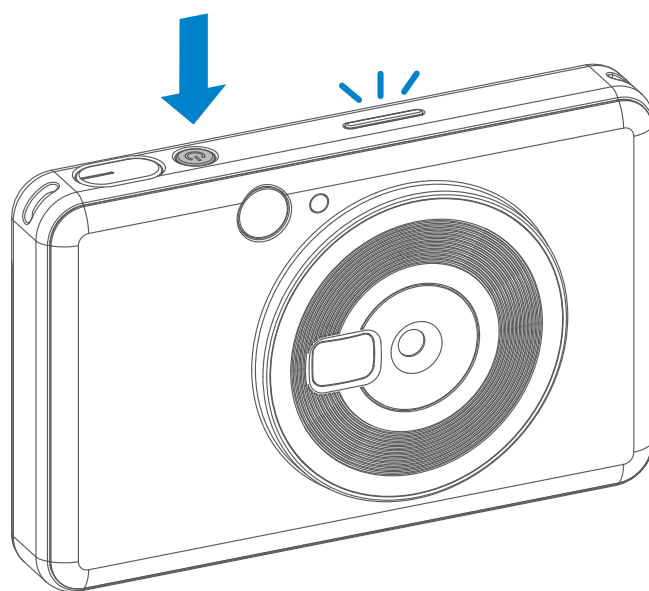

Automatisk slukning

- Når enheden er inaktiv i 5 minutter, slukkes den automatisk. Brugeren kan fortsætte brugen af enheden ved at trykke på tænd/sluk-knappen igen.

TAGE FOTOS

- 1 Hold enheden, og vælg den ønskede billedkomposition.
- 2 Tryk på udløserknappen  for at tage et foto.

Udløser kameraet automatisk flashen, hvis det er nødvendigt for lysforholdene.

Brug den reflekterende plade ved siden af objektivet som et selvportrætspejl til selfies.

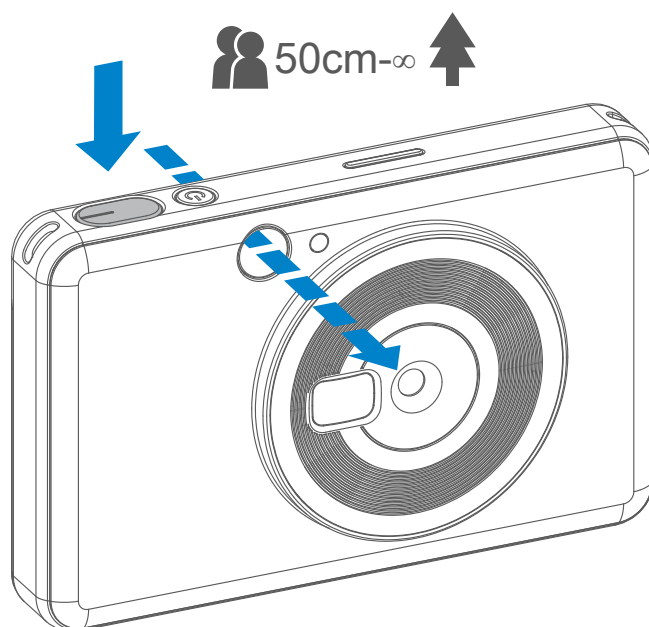

SØGER

Komponér et billede med rammemærket i søgeren.



2 x 3



2 x 3 rammemærke
til normal optagelse
1 m - ∞

2 x 2



2 x 2 rammemærke
til normal optagelse
1 m - ∞

HØJDE-BREDDE-FORHOLD

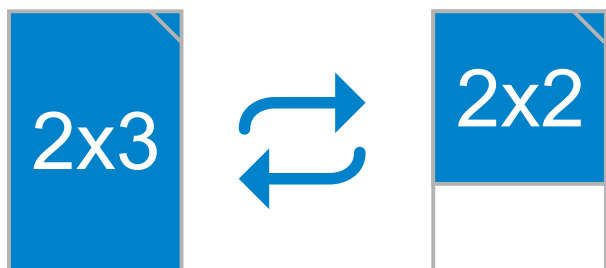

Du kan vælge mellem to højde-bredde-forhold med knappen til højde-bredde-forhold  : 2 x 3 og 2 x 2. Højde-bredde-forhold kan når som helst ændres, før der tages et foto.

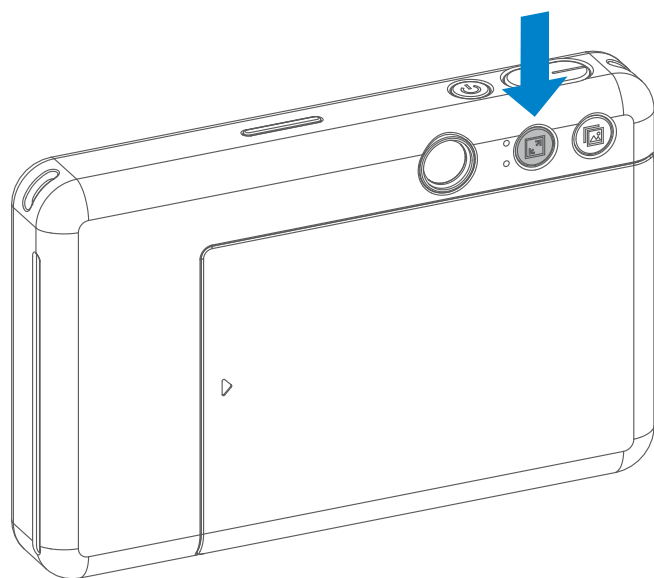

Når højde-bredde-forholdet er 2 x 2, er den tomme del af papiret anderledes. Det afhænger af, hvordan enheden holdes.

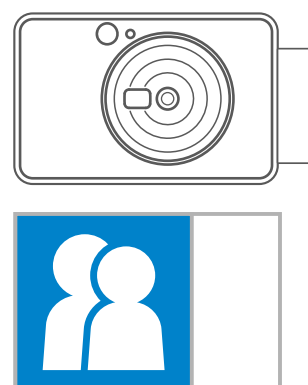
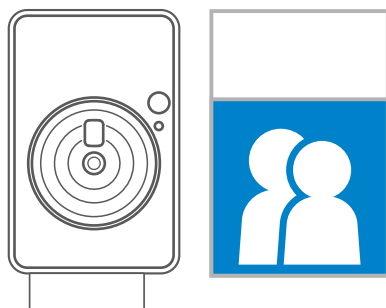
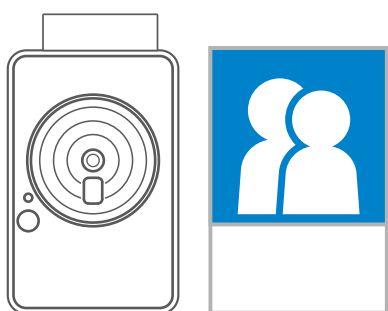

PRINT OG GENPRINT

PRINTE ET FOTO







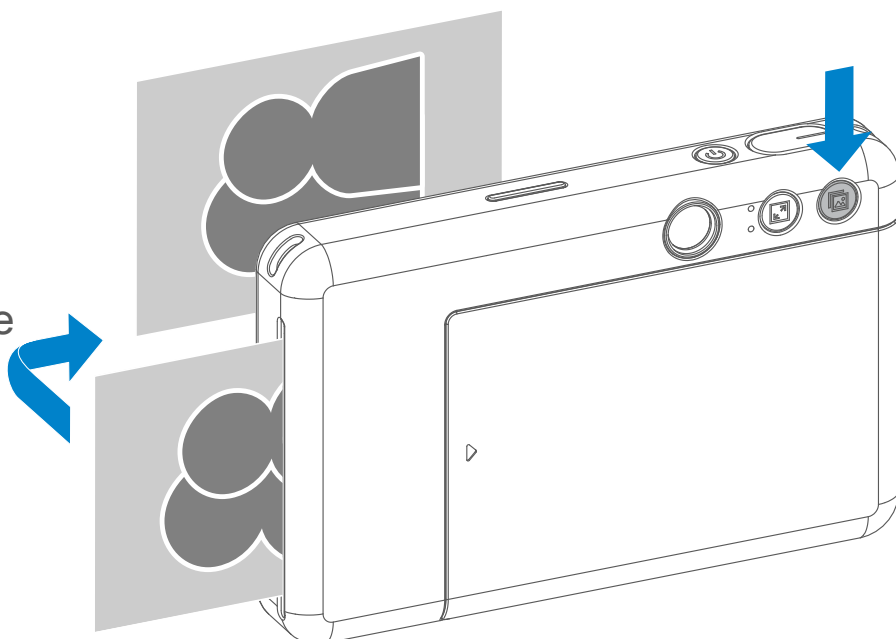





- Fotoet printes, straks efter at der er taget et foto.
- Enheden kan håndtere op til 3 billeder ad gangen til print.

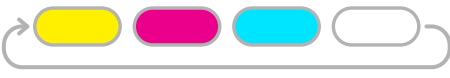

GENPRINTE ET FOTO

Når du har taget et foto og printet det, kan du blot trykke på knappen til genprint  igen for at genprinte det sidste printede foto. Dette er meget nyttigt, hvis du ønsker flere kopier af samme foto eller dele det til en fest.







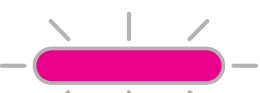

LED-INDIKATOR

Status	Betjening/situation	LED-indikator
Tænd	Tryk på og hold tænd/sluk-knappen nede	 >  Hvid
Standby	Efter enheden er tændt	 Hvid
Sluk	Tryk på og hold tænd/sluk-knappen nede	 Fra
SMART SHEET™-fejl	Når enheden registrerer, at forkert SMART SHEET™ er indsat, eller anden SMART SHEET™-fejl	 Blå (skifter)
Behandling af SMART SHEET™	Når enheden printer SMART SHEET™	 Hvid
Intet papir	Når der ikke er noget papir i enheden, kan du heller ikke tage et foto	 Rød
Papirstop/dæksel åben	Ved papirstop, eller når printerdækslet er åbent	 Rød
Gør klar til print	Forbereder til print	 Hvid
Print af foto	Når enheden er i gang med at printe et foto	 Gul > Magenta > Cyan > Hvid (skifter)
MS Mode (Mass Storage Mode)	Enheden er forbundet til en computer	 Magenta
MicroSD-kortfejl	Kan ikke skrive data til MicroSD-kort	 Magenta
For høj temperatur	Når enhedstemperaturen er for høj	 Rød (indtil temperaturen er tilbage til normal)
For lav temperatur	Når enhedstemperaturen er for lav	 Cyan (indtil temperaturen er tilbage til normal)

Status	Betjening/situation	LED-indikator
Køling af printerhoved	Kontrollér printerhovedets temperatur, og lad det køle ned inden print	 Cyan (skifter)
Lavt batteriniveau	Når batteriniveauet er på 20 %	 Hvid > Rød (skifter)
Meget lavt batteriniveau	Når batteriniveauet er for lavt	 Rød > Hvid (skifter)

FEJLFINDING

Status	LED-indikation	Handlinger
MicroSD-kortfejl	 Magenta	<ul style="list-style-type: none"> • Kontrollér, om MicroSD-kortet er indsat korrekt • Kontrollér, om MicroSD-kortet er fuldt • Kontrollér, om MicroSD-kortet er beskadiget • Kontrollér, om MicroSD-kortet er kompatibelt
Papirfremføring mislykket	 Rød	<ul style="list-style-type: none"> • Åbn papirrummets dæksel for at kontrollere, om der er indsat Canon ZINK™-fotopapir
Papirstop	 Rød	<ul style="list-style-type: none"> • Sluk og tænd enheden. Fotopapiret skubbes ud automatisk
Intet papir	 Rød	<ul style="list-style-type: none"> • Genindfør Canon ZINK™-fotopapir i enheden
Printerdækslet er ikke lukket ordentligt	 Rød	<ul style="list-style-type: none"> • Luk printerdækslet ordentligt
Overophedning	 Rød	<ul style="list-style-type: none"> • Vent, indtil enhedstemperaturen falder til normal, så enheden vil virke igen
Enheden virker ikke	N/A	<ul style="list-style-type: none"> • Sørg for, at batteriniveauet ikke er for lavt. Hvis det er, så oplad enheden
Tage foto	N/A	<ul style="list-style-type: none"> • Sørg for, at printkøens buffer er tilgængelig • Sørg for, at enheden har Canon ZINK™-fotopapir

SPECIFIKATIONER

Printteknologi	ZINK™
Printopløsning	314 × 500 dpi (dots per inch)
Printhastighed	Ca. 50 sekunder (enheden starter og stopper, ved stuetemperatur 25° C)
Fotoets højde-bredde-forhold	2" × 2" eller 2" × 3"
Kompatibelt papir	Canon ZINK™-fotopapir: ZP-2030-20 (20 ark) ZP-2030-50 (50 ark) 2" × 3" / klæbende bagside
Papirkapacitet	Op til 10 ark ZINK™-fotopapir + 1 SMART SHEET™
Fotos opløsning	5 Megapixel
Brændvidde	24 mm
Blænde	f / 2.4
Fokusinterval	50 cm- ∞
Følsomhed	Auto (ISO 100-1600)
Flash	JA (Auto)
Flashinterval	0,5 m-1,0 m
Hukommelseskort	MicroSD-kort, op til 256 GB
Strømkilde	Indbygget, genopladeligt Li-Polymer-batteri 700 mAh, 7,4V
Opladningshastighed	Ca. 90 minutter (Fuld opladning)
Strømadapter	Outputstrøm: 1.6 A (min.) Spænding: 5 V
Miljømæssige forhold	<ul style="list-style-type: none">- Anbefalet temperatur ved print, opladning og opbevaring: 15-32° C- Anbefalet luftfugtighed ved print, opladning og opbevaring: 40-55 % relativ luftfugtighed- Driftstemperatur: 5-40° C- Driftsluftfugtighed: <70 % relativ luftfugtighed
Automatisk slukning	5 minutter
Dimension	121 mm (B) × 78,3 mm (H) × 23,7 mm (D)
Vægt	170 g
Kompatibelt OS (til computer)	Windows 7 / 8 / 8.1 / 10 Mac OSX 10.10-10.14
Forbindelse til opladning og dataoverførsel	USB 2.0 (Micro USB)

Kan ændres uden varsel

Canon